

Yhdistä samaa tarkoittavat sanat.

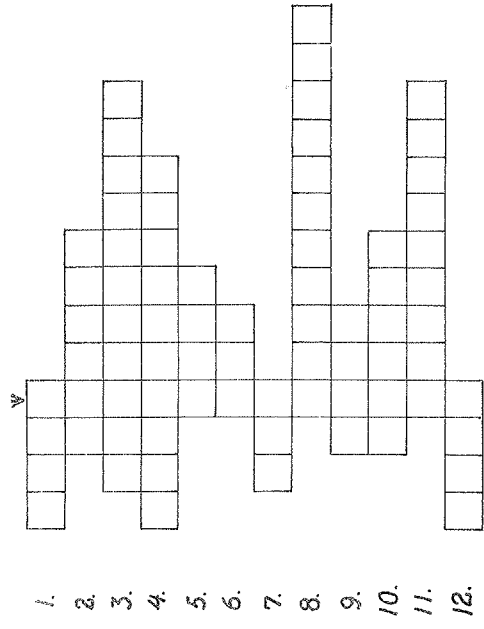

- | | | |
|-----------------------|-------|-----------------|
| 1. en utrustning | _____ | pölväsörakone |
| 2. ett skruvstycke | _____ | hiomakone |
| 3. en ventillation | _____ | suojalasit |
| 4. arbetsskydd | _____ | varustus |
| 5. en slipmaskin | _____ | työsuojelu |
| 6. en pelarborrmaskin | _____ | ruuvipenkki |
| 7. skyddsglasögon | _____ | hitsauslaitteet |
| 8. ett hörselskydd | _____ | nosturi |
| 9. ett svetsaggregat | _____ | tuuletus |
| 10. sprutmålning | _____ | hiominen |
| 11. en lyftkran | _____ | ruiskumaalaus |
| 12. slipning | _____ | kuulosuojaimet |

- Man kan tälja med den.
- Ett hårt material som kan filas, sågas osv.
- Man kan dra åt och öppna skruvar med den.
- Man kan dra åt och öppna bultar med den.
- Den är oftast tunn. Den kan vara av järn, koppar, nylon osv.
- Ett ganska tungt verktyg oftast med träskaft. Ett viktigt verktyg t.ex. i byggnadsarbeten.
- Kapar trä.
- Drar åt och öppnar bultar av olika storlekar.
- Ett material som används t.ex. för bilkarosser.
- Kapar metall.
- Ett handverktyg för små hål.
- Efter sågningen är kanterna ofta vassa. Man måste _____ den.

Sijoita alla olevaan kuvaan seuraavat sanat ruotsiksi:

luftrenare	fläktrem	oljefilter	generator
fläkt	oljeträg	svänghjulsåpa	förgasare

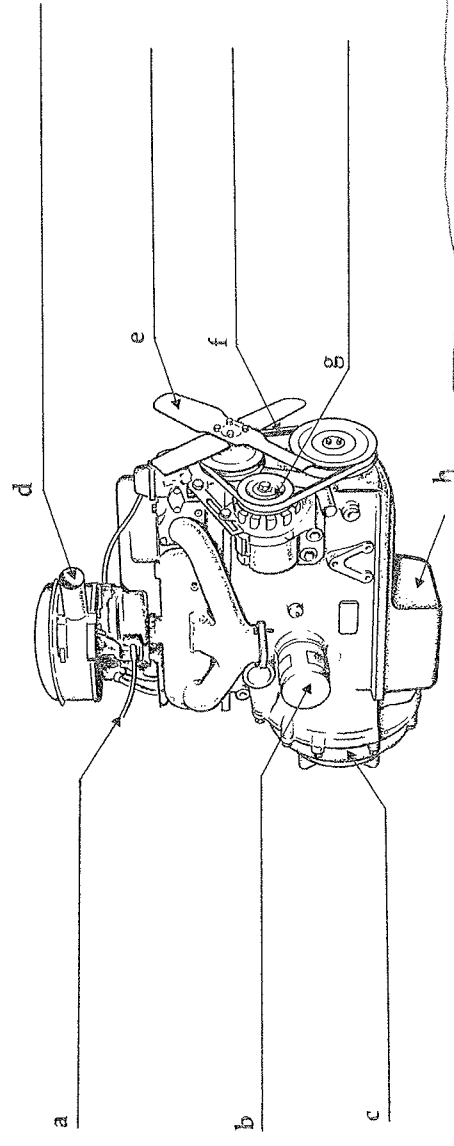

Yhdistä samaa merkitsevät:

- | | | |
|---------------|-------|---|
| 1. reparera | _____ | en apparat som man lyfter med |
| 2. tjock | _____ | motsatsen till bakom |
| 3. framför | _____ | en apparat som man slipar t.ex. ^{järn} _{plåt} |
| 4. arbete | _____ | foga ihop |
| 5. järn | _____ | motsatsen till tunn |
| 6. lyftkran | _____ | jobb |
| 7. slipmaskin | _____ | läga |
| 8. svetsa | _____ | kemiskt tecken = Fe |
| 9. specialist | _____ | en tunn metallskiva (-levy) |
| 10. plåt | _____ | expert |

KIRJOITA TYÖKALUJEN NIMET RUOTSIKSI!

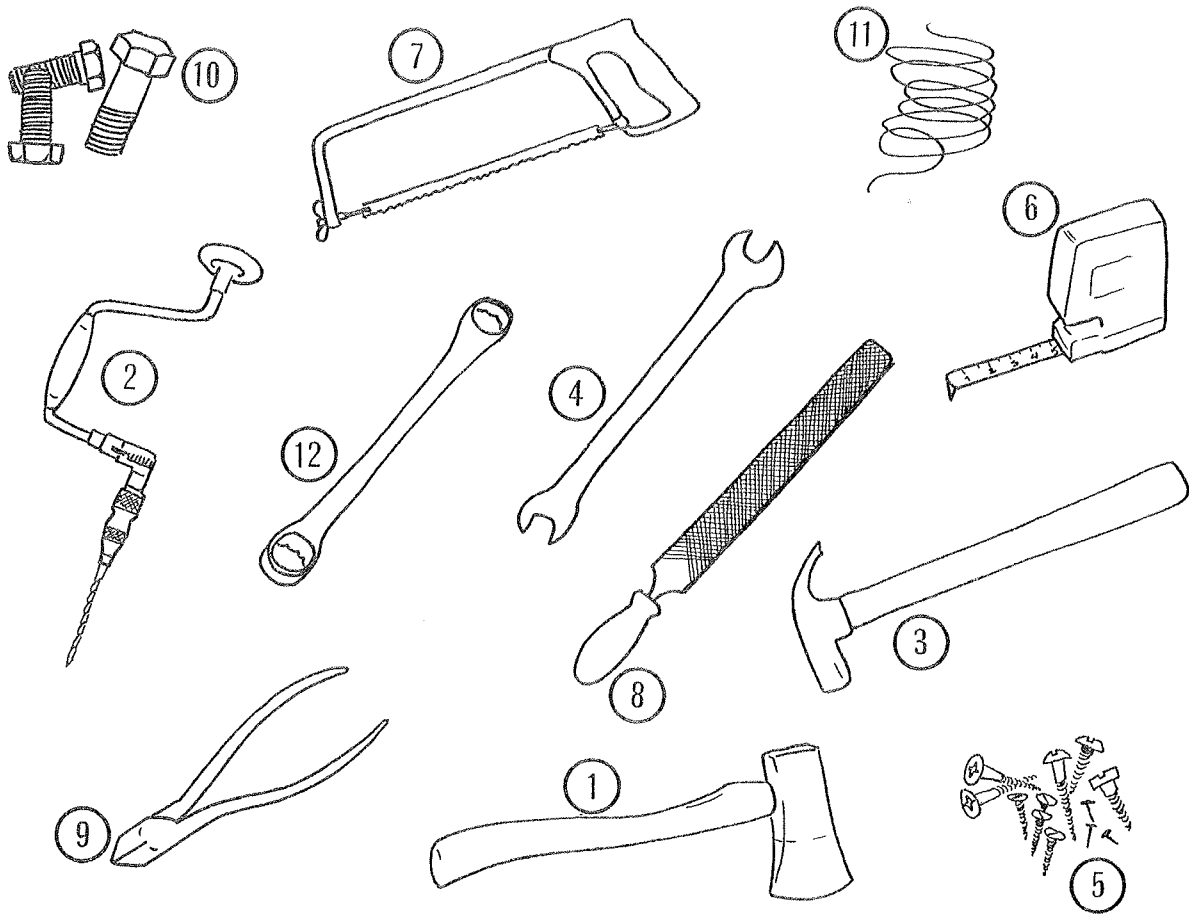

Nimeä kuvan virtapiirikaavion osat ruotsiksi.

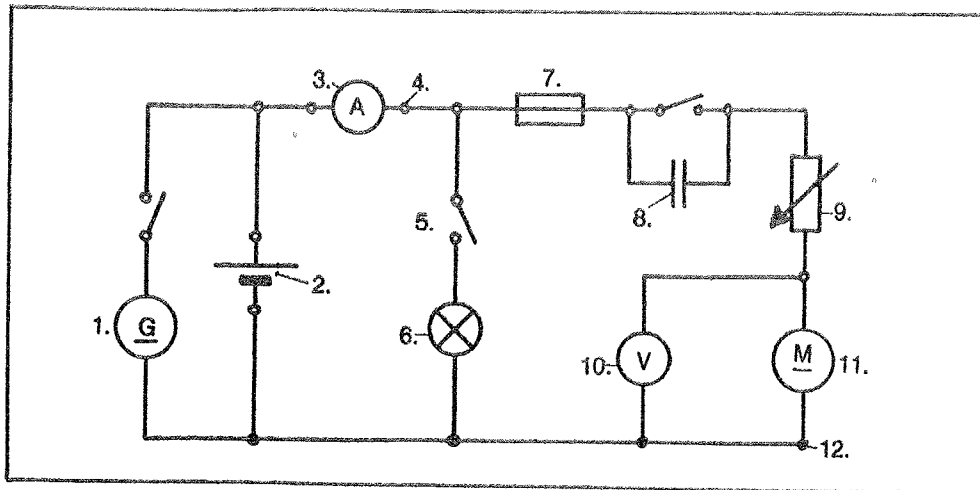

- | | |
|----------|-----------|
| 1. _____ | 7. _____ |
| 2. _____ | 8. _____ |
| 3. _____ | 9. _____ |
| 4. _____ | 10. _____ |
| 5. _____ | 11. _____ |
| 6. _____ | 12. _____ |

Mitä työkaluja kuvassa on? Mitä niillä tehdään?

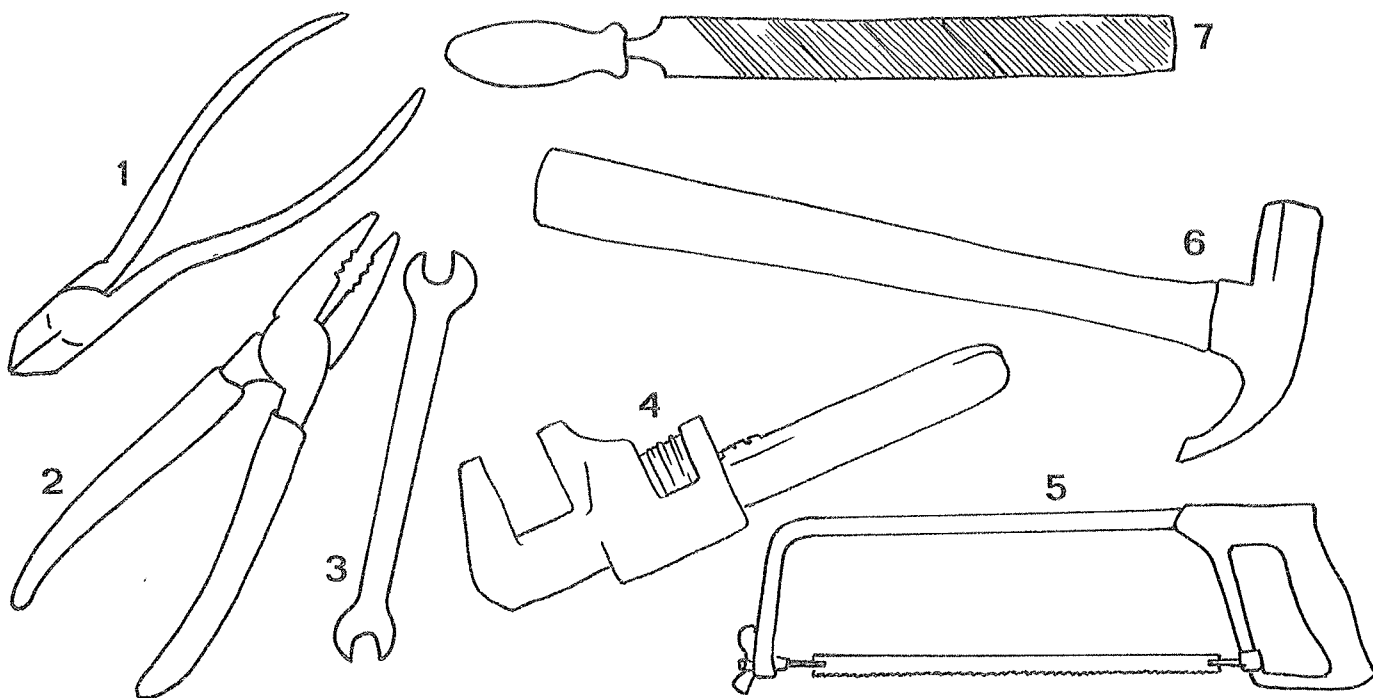

Verktyg:

Vad kan man göra med det?

- 1. _____
- 2. _____
- 3. _____
- 4. _____
- 5. _____
- 6. _____
- 7. _____

- _____
- _____
- _____
- _____
- _____
- _____
- _____

Hushållsapparater

Vilka hushållsapparater kan du se på bilden?



1. _____

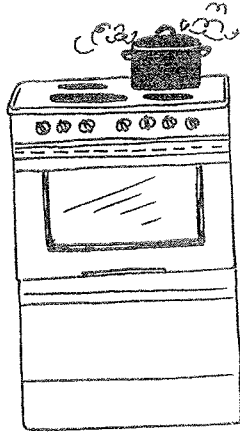

2. _____

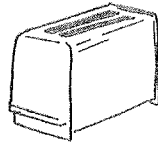

5. _____

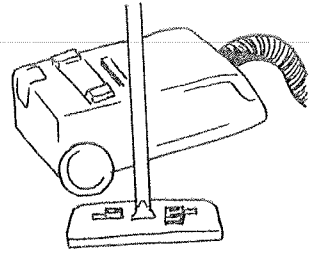

6. _____

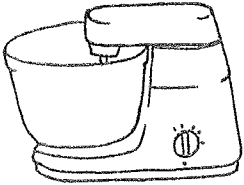

3. _____

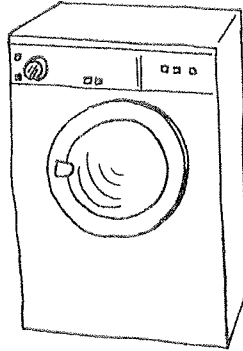

4. _____

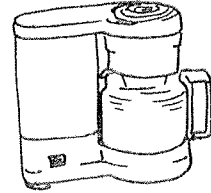

7. _____

Vad kan man göra med dem?

- 1. _____
- 2. _____
- 3. _____
- 4. _____
- 5. _____
- 6. _____
- 7. _____